

序号	代号	中文名称	英文名称	megnevezés	数量
1	50-4-001-000	轮胎3.00-10	TYRE	Gumi	1
2	50-4-002-000	气嘴	NOZZLE	szelep	1
3	50-4-003-000	轮辋	RIM	keréktárcsa	1
4	50-4-004-000	碟刹盘	DISK BRAKE	féktárcsa	1
5	50-4-005-000	碟刹盘螺钉	SCREW,DISK BRAKE	csavar féktárcsához	3
6	50-4-006-000	前轮轴	FR.AXIS	tengely	1
7	50-4-007-000	全金属六角锁紧螺母M12	SCREW,LOCK	rögzítő csavar	1
8	50-4-008-000	前轮隔套	COLLER,FR WHEEL		1
9	50-4-009-000	前轮油封	OIL SEAL,FR.WHEEL	tömítés	1
10	50-4-010-000	计数器总成	COUNTER ASSY.	sebességmérő szerkezet	1
11	50-4-011-000	前轮中间套	SLEEVE,FR.WHEEL	persely	1
12	50-4-012-000	轴承6201	BEARING	csapágy	1
13	50-4-012-000	轴承6301	BEARING	csapágy	1



序号	代号	中文名称	英文名称	megnevezés	数量
1	50-4-013-000	全金属六角锁紧螺母M16	NUT LOCK	anya	1
2	50-4-014-000	轮胎3.00-10	TYRE	gumi	1
3	50-4-015-000	气嘴	NOZZLE	szelep	1
4	50-4-016-000	后轮辋	RR.RIM	keréktárcsa	1



序号	代号	中文名称	英文名称	megnevezés	数量
1	50-4-017-000	方向柱安装螺母	MOUNTING NUT,STEERING ITEM		1
2	50-4-018-000	前叉上轴承	UP BEARING,FR FORK	csapágy	1
3	50-4-019-000	前叉下轴承	BOTTOM BEARING,FR FORK	csapágyház	1
4	50-4-020-000	方向柱焊接组合	STEERING ITEM ASSY	kormányzár	1
5	50-4-021-000	六角法兰面螺栓M8×40	HEX FLANGE BOLT	csavar	4
6	50-4-022-000	前叉右减震器组合	FR R SHOCK ABSORBER	jobb első lengéscsillapító	1
7	50-4-023-000	前叉左减震器组合	FR L SHOCK ABSORBER	bal első lengéscsillapító	1
8	50-4-024-000	锁紧螺母	NUT ,LOCK	csavar	1
9	50-4-025-000	上钢碗	UP RETAINER	felső rögzítő	1
10	50-4-026-000	下钢碗	BOTTOM RETAINER	alsó rögzítő	1
11	50-4-027-000	下钢碗	BOTTOM RETAINING RING		1

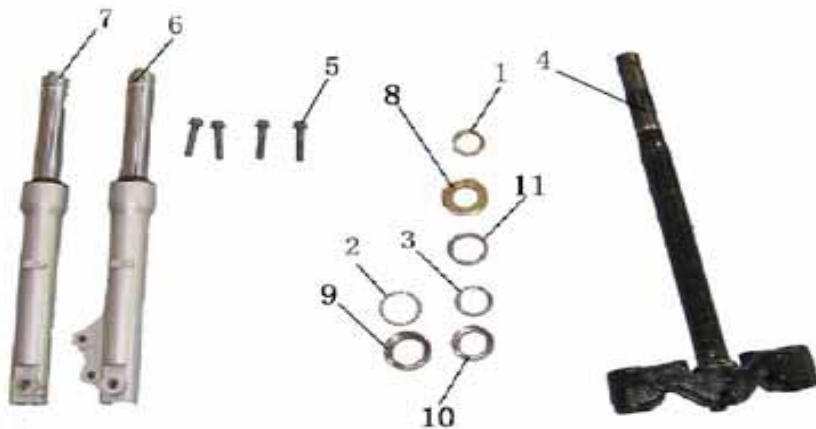

序号	代号	中文名称	英文名称	megnevezés	数量
1	50-4-028-000	左后视镜	R.RR.MIRROR	visszapillantó (jobb)	1
2	50-4-029-000	右后视镜	L.RR.MIRROR	visszapillantó (bal)	1



序号	代号	中文名称	英文名称	megnevezés	数量
1	50-4-033-000		LUGGAGE CARRIER	csomagtartó bokszt	1
2	50-4-034-000		INNER COVER , UGGAGE CARRIER	belső borítás	1
3	50-4-035-000	大平垫6	BIG PLAIN WASHER	alátét	1
4	50-4-036-000	六角法兰面螺栓M6×20	HEX FLANGE BOLT	csavar	1
5	50-4-037-000	十字槽盘头螺钉M6×12	CROSS RECESSED SCREW	süllyesztett csavar	1
6	50-4-038-000	盖形螺母M6	CAP NUT	csavar fedél	4



序号	代号	中文名称	英文名称	megnevezés	数量
1	50-4-039-000	座垫	SADDLE ASSY	ülés	1
2	50-4-040-000	座垫铰链	HINGER , SADDLE	rögzítő	1
3	50-4-041-000	座垫销轴	AXIS , SADDLE HINGER	tengely	1
4	50-4-042-000	六角法兰面螺母M6	NUT	csavar	3



序号	代号	中文名称	英文名称	megnevezés	数量
1	50-4-043-000	脚踏垫	FEEL, FOOT REST	taposó	1
2	50-4-044-000	行李架	CARRIER	csomagtartó	1
3	50-4-045-000	内六角平头螺钉M8×70	M8×70 INNER SIX ANGLE SCREW	inbusz csavar	1
4	50-4-046-000	内六角平头螺钉M8×40	M8×40 INNER SIX ANGLE SCREW	inbusz csavar	2



序号	代号	中文名称	英文名称	megnevezés	数量
1	50-4-047-000		L.BOARDING GREEN	borítás (bal)	1
1			L.BOARDING RED		1
2	50-4-048-000		R.BOARDING GREEN	borítás (jobb)	1
2			R.BOARDING RED		1
3	50-4-049-000		ENCLOSE BAND, TAIL LIGHT	lámpa borítás	1
4	50-4-050-000	自攻螺钉ST4.2×12	ST4.2×12 SCREW, TAPPING	csavar	2
5	50-4-051-000	自攻螺钉ST4.8×16	ST4.8×16 SCREW, TAPPING	csavar	6
6	50-4-052-000	六角法兰面螺栓M6×16	M6×16 SIX ANGLE FLANGE BOLT	csavar	2

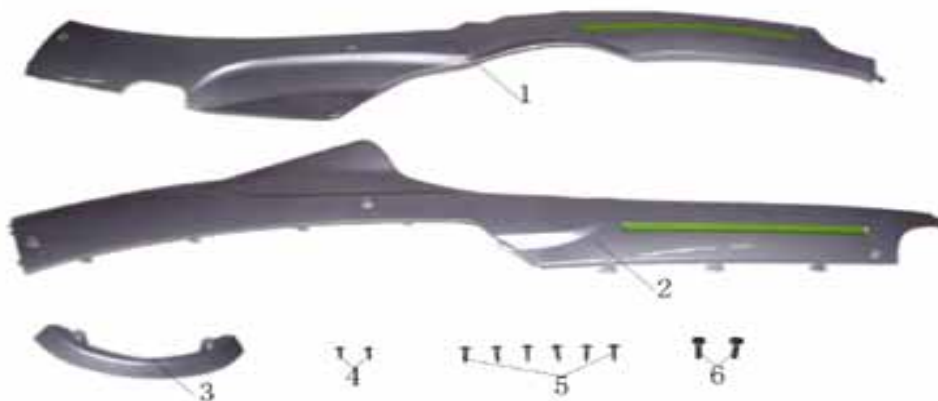

序号	代号	中文名称	英文名称	megnevezés	数量
1	50-4-053-000		CENTRE COVER	első borítás	1
2	50-4-054-000		HELMET POTHOOK	sisaktartó	1
3	50-4-055-000	六角法兰面螺栓M6×16	M6×16 SIX ANGLE FLANGE BOLT	csavar	1
4	50-4-056-000	自攻螺钉ST4.8×16	ST4.8×16 SCREW,TAPPING	csavar	2
5	50-4-057-000	带卡螺母M6	NUT WITH KARD M6	anya	1
6	50-4-058-000	六角法兰面螺母M6	SIX ANGLE FLANGE NUT M6	anya	1
7	50-4-059-000	大平垫6	BIG WASHER 6	alátét	1



序号	代号	中文名称	英文名称	megnevezés	数量
1	50-4-060-000	前面板	FR.COVER	első borítás	1
1			FR.COVER		1
2	50-4-061-000	橡胶垫	RUBBER TRAY	gumi alátét	1
3	50-4-062-000	十字槽盘头螺钉M6×16	WOODEN SCREW	csavar	1
4	50-4-063-000	自攻螺钉ST4.2×16	ST4.2×16 SCREW,TAPPING	csavar	4

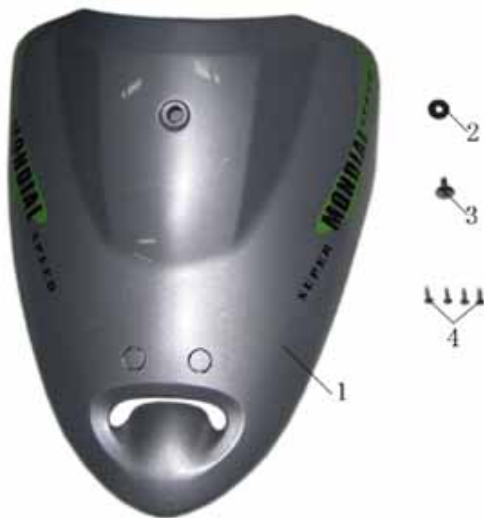

序号	代号	中文名称	英文名称	megnevezés	数量
1			FRONT COVER	felső borítás	1
1	50-4-064-000		FRONT COVER		1
2	50-4-065-000		HEADLIGHT ASSY.	lámpa	1
3	50-4-066-000	十字槽小盘头螺钉M5×25	SCREW	csavar	1
4	50-4-067-000	自攻螺钉ST4.2×12	ST4.2×12 SCREW,TAPPING	csavar	2
5	50-4-068-000		HEADLIGHT SHELL	búra	1
6	50-4-069-000		HEADLIGHT CABLE	világítás kábel	1
7	50-4-070-000	前大灯灯泡 12V35W/35W	HEADLIGHT BULB-12V35W/35W	égő	1



序号	代号	中文名称	英文名称	megnevezés	数量
1	50-4-071-000		REAR PART OF FRONT COVER	borítás	1
2	50-4-072-000	仪表总成	METER ASSY.	km óra	1
3	50-4-073-000	胶垫	RUBBER TRAY	gumi alátét	1
4	50-4-074-000	十字槽小盘头螺钉M6×12	SCREW	csavar	1
5	50-4-075-000	自攻螺钉ST4.8×16	ST4.8×16 SCREW,TAPPING	csavar	3
6	50-4-076-000	自攻螺钉ST4.2×12	ST4.2×12 SCREW,TAPPING	csavar	5
7	50-4-077-000	仪表壳	METER COVER	búra	1
8	50-4-078-000	仪表座	METER BASE	km óra szerkezet	1
9		燃油传感器电缆		kábel	1
10	GB/T823	十字槽小盘头螺钉M6×25			3



序号	代号	中文名称	英文名称	megnevezés	数量
1	50-4-079-000		LEFT BOARDING	oldalsó borítás (bal)	1
2	50-4-080-000		RIGHT BOARDING RED	Oldalsó borítás (jobb)	1
3	50-4-081-000		REAR BOARDING RED	hátsó borítás	1
4	50-4-082-000	自攻螺钉ST4.8×16	ST4.8×16 SCREW,TAPPING	csavar	4
5	50-4-083-000	自攻螺钉ST4.2×12	ST4.2×12 SCREW,TAPPING	csavar	4



序号	代号	中文名称	英文名称	megnevezés	数量
1	50-4-084-000		BATTERY BOX	akkumulátor tartó	1
2	50-4-085-000		FOOT REST	lábartó	1
3	50-4-086-000		VIN NUMBER COVER	alvázszám borítás	1
4	50-4-087-000		BATTERY COVER	akkumulátor tartó borítása	1
5	50-4-088-000	卡片	CARD		6
6	50-4-089-000	自攻螺钉ST4.8×16	ST4.8×16 SCREW,TAPPING		4
7	50-4-090-000	自攻螺钉ST4.8×12	ST4.2×12 SCREW,TAPPING		3
8	50-4-091-000	六角法兰面螺栓M6×20	M6×20 SIX ANGLE FLANGE BOLT		4

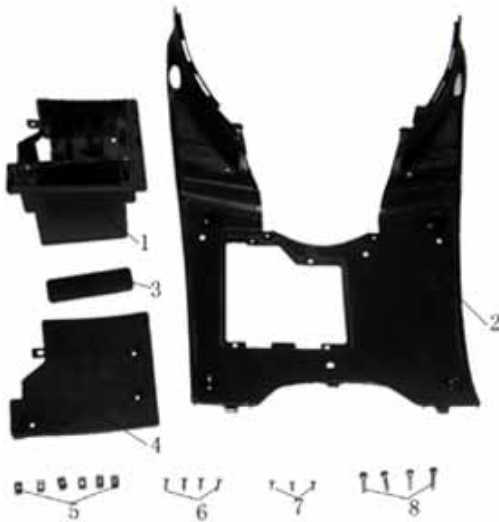

序号	代号	中文名称	英文名称	megnevezés	数量
1	50-4-092-000		FOOT REST FRAME	lábtartó váz	1
2	50-4-093-000	前置物框架	FRONT BOX	első borítás	1
3	50-4-094-000		FRONT COVER POTHOOK		1
4	50-4-095-000	自攻螺钉ST4.2×12	ST4.2×12 SCREW,TAPPING	csavar	4
5	50-4-096-000	六角法兰面螺栓M6×16	M6×16 SIX ANGLE FLANGE BOLT	csavar	1



序号	代号	中文名称	英文名称	megnevezés	数量
1	50-4-097-000		FRONT OF FRONT FENDER	első sárvédő	1
2	50-4-098-000	前挡泥板后部	REAR PART,FRONT FENDER	sárvédő hátsó borítás	1
3	50-4-099-000	前挡泥板安装框架	FRONT FENDER FRAME	sárvédő tartó	1
4	50-4-100-000	十字槽大盘头螺钉M6×12	SCREW	csavar	2
5	50-4-101-000	六角法兰面螺栓M6×12	M6×12 SIX ANGLE FLANGE BOLT	csavar	2



序号	代号	中文名称	英文名称	megnevezés	数量
1	50-4-102-000	牌照支架	LICENSE PLATE	rendszám tábla tartó	1
2	50-4-103-000		SIDE REFLECTOR	fényvisszaverő	1
3	50-4-104-000	六角螺母M5	SIX ANGLE NUT M5	anya	2
4	50-4-105-000	平垫5	WASHER 5	alátét	2
5	50-4-106-000	挡水皮I	WATER GAUID I		1
6	50-4-107-000	挡水皮II	WATER GAUID II		1
7	50-4-108-000	后挡泥板	REAR FENDER	hátsó sár csapó	1
8	50-4-109-000	六角法兰面螺母M6	M6 SIX ANGLE FLANGE NUT	anya	4
9	50-4-110-000	大平垫6	BIG PLAIN WASHER 6	alátét	2
10	50-4-111-000	六角法兰面螺栓M6×12	M6×12 SIX ANGLE FLANGE BOLT	csavar	2



序号	代号	中文名称	英文名称	megnevezés	数量
1	50-4-112-000		REAR SIGNAL	hátsó lámpa	1
2	50-4-113-000	带卡螺母M5	NUT M5	anya	2
3	50-4-114-000	卡片	CARD	tartó	2
4	50-4-115-000	后尾灯灯座	REAR SIGNAL BASE	hátsó lámpa test	1
5	50-4-116-000	左后方向灯壳	L TURNING SIGNAL SHELL	búra	1
6	50-4-117-000	右后方向灯壳	R TURNING SIGNAL SHELL	búra	1
7	50-4-118-000	后尾灯灯壳	REAR SIGNAL SHELL	búra	1
8	50-4-119-000	灯泡 12V10W	BULB 12V10W	égő	2
9	50-4-120-000	灯泡 12V21W/5W	BULB 12V21W/5W	égő	1
10	50-4-121-000	自攻螺钉ST4.2×12	ST4.2×12 SCREW,TAPPING	csavar	2
11		尾灯电缆	REAR SIGNAL CABLE	kábel	1



序号	代号	中文名称	英文名称	megnevezés	数量
1	50-4-122-000		FRONT COVER	első borítás	1
2	50-4-123-000		L SIGNAL LIGHT ASSY.	baloldali index	1
3	50-4-124-000		FRONT POSITION LIGHT	helyzetjelző	1
4	50-4-125-000		R. SIGNAL LIGHT ASSY.	jobboldali index	1
5	50-4-126-000	自攻螺钉ST4.2×12	ST4.2×12 SCREW,TAPPING	csavar	19
6	50-4-127-000	前位灯灯壳	FRONT POSITION LIGHT SHELL	búra (helyzetjelző)	1
7	50-4-128-000	前位灯电缆	FRONT POSITION LIGHT CABLE	vezeték	1
8	50-4-129-000	灯泡12V5W	BULB 12V 5W	égő	1
9	50-4-130-000	前左方向灯灯壳	SIGNAL LIGHTS SHELL	index búra	1
10	50-4-131-000	前左方向灯灯座	SIGNAL LIGHTS CABLE	vezetékköteg	1
11	50-4-132-000	灯泡12V10W	BULB 12V 10W	égő	2
12	50-4-133-000	前右方向灯灯壳	SIGNAL LIGHTS SHELL	index búra	1
13	50-4-277-000	前右方向灯灯座	SIGNAL LIGHTS CABLE	index búra	1
14	50-4-278-000	十字沉头木螺钉M4×14	SCREW	csavar	3
15		转向灯电缆	TURNLIGHT CABLE	vezetékköteg	2

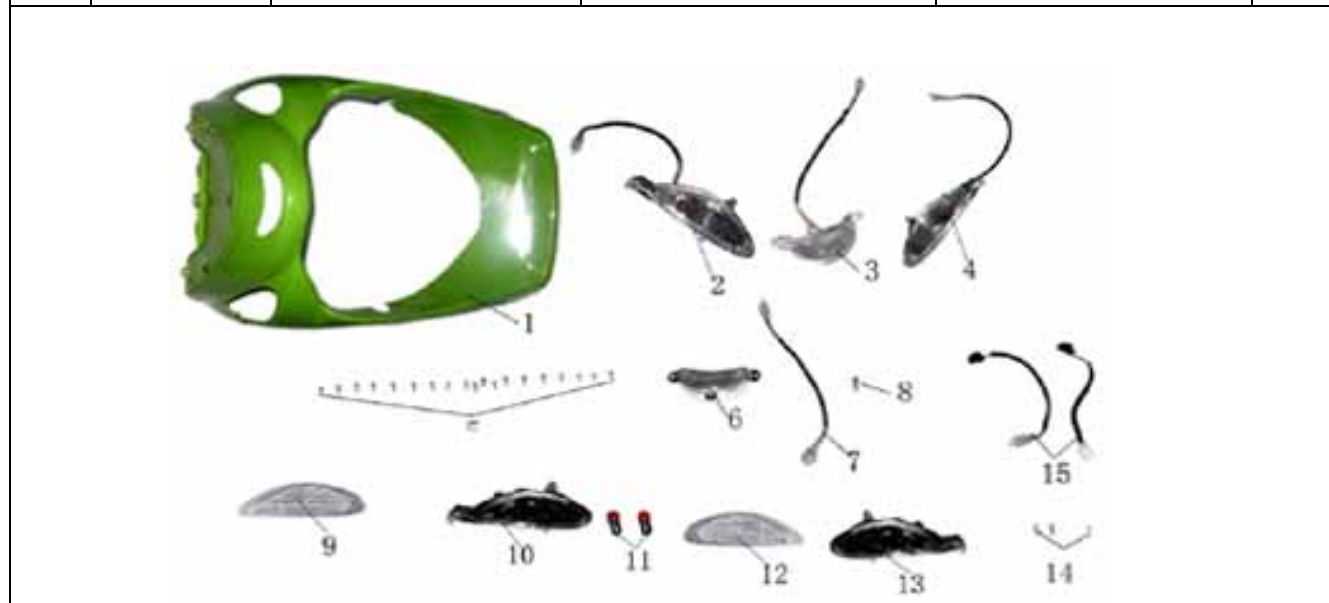

序号	代号	中文名称	英文名称	megnevezés	数量
1	50-4-134-000	脚踏板左支架	LEFT SUPPORT, FOOT REST	baloldali tartó (taposó)	1
2	50-4-135-000	脚踏板右支架	RIGHT SUPPORT, FOOT REST	jobboldali tartó (taposó)	1
3	50-4-136-000	车架挡泥板	FRAME FENDER	sárvédő tartó	1
4	50-4-137-000	后内挡泥板	REAR INNER FENDER	hátsó sárvédő	1
5	50-4-138-000	六角法兰面螺栓M6×12	SIX ANGLE FLANGE BOLT M6×12	csavar	3
6	50-4-139-000	十字槽小盘头螺钉M5×12	SCREW	csavar	2
7	50-4-140-000	带卡螺母M5	NUT WITH CARD M5	anya	2
8	50-4-141-000	六角法兰面螺母M6	SIX ANGLE FLANGE NUT M6	csavar	5
9		后内挡泥板支架			1



序号	代号	中文名称	英文名称	megnevezés	数量
1	50-4-142-000	油门拉索	THROTTLE CABLE	gázbowden	1
2	50-4-143-000	里程表软轴	SPEEDOMETER SOFT SHAFT	km óra spirál	1
3	50-4-144-000	后制动拉索	REAR BRAKE CABLE	hátsó fékkábel	1
4	50-4-145-000	座垫拉索	CUSHION CABLE		1

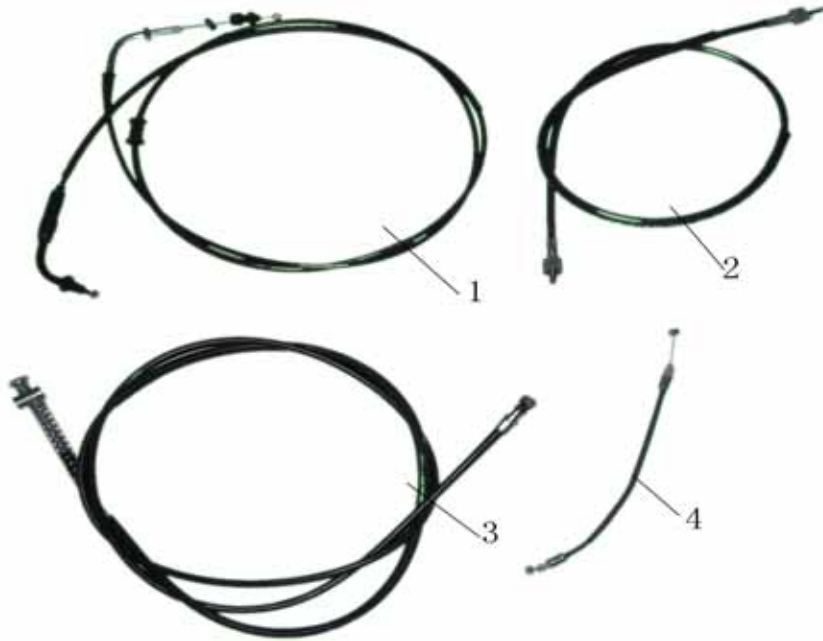

序号	代号	中文名称	英文名称	megnevezés	数量
1	50-4-146-000	油箱盖锁	FUEL TANK LOCK	üzemanyagsapka zár	1
2	50-4-147-000	点火开关锁	IGNITION LOCK	gyújtáskapcsoló	1
3	50-4-148-000	座垫锁	CUSHION LOCK		1
4	50-4-149-000	座垫锁安装板	CUSHION LOCK BASE PLATE		1
5	50-4-150-000	卡片	CARD	klip	1
6	50-4-151-000	座垫锁座	CUSHION LOCK SEAT	ülészár	1
7	50-4-152-000	钥匙	KEY	kulcs	1
8	50-4-153-000	六角法兰面螺栓M6×12	SIX ANGLE FLANGE BOLT M6×12	csavar	1
9	50-4-154-000	六角法兰面螺栓M6×16	SIX ANGLE FLANGE BOLT M6×16	csavar	2
10	50-4-155-000	六角法兰面螺栓M6×20	SIX ANGLE FLANGE BOLT M6×20	csavar	2
11	50-4-156-000	套锁	KEY ASSY.	kulcs szett	1

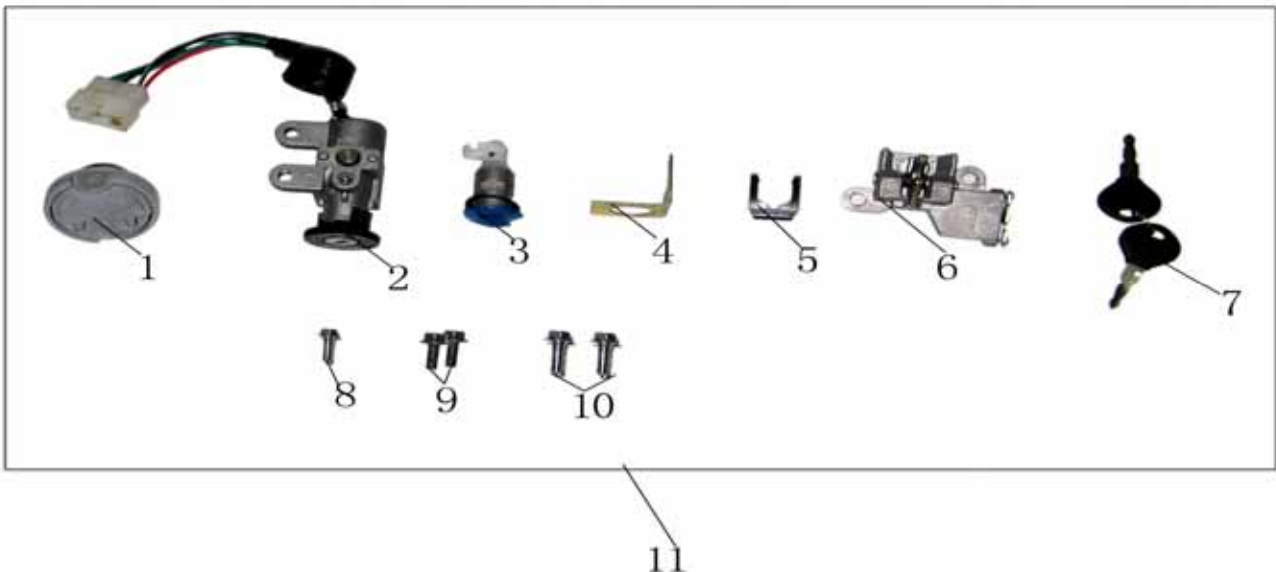

序号	代号	中文名称	英文名称	megnevezés	数量
1	50-4-157-000	摇架轴	MOUNTING AXIS,HANGER	tengely	1
2	50-4-158-000	全金属六角法兰面锁紧螺母	LOCK NUT M10	anya	3
3	50-4-159-000	摇架	HANGER	váz	1
4	50-4-160-000	六角法兰面螺栓M10×70	SIX ANGLE FLANGE BOLT M10×70	csavar	2
5	50-4-161-000	摇架缓冲块	HANGER BUSH	persely	1
6	50-4-162-000	主撑轴	MAIN STAND SHAFT	kitámasztó tengely	1
7	50-4-163-000	开口销2×22	COTTER PIN	biztosító	1
8	50-4-164-000	主撑缓冲块	MAIN STAND BUSH	persely	1
9	50-4-165-000	主撑	MAIN STAND	kitámasztó	1
10	50-4-166-000	主撑弹簧	MAIN STAND SPRING 1	rugó	1
11		主撑弹簧II	MAIN STAND SPRING 1	rugó	1
11	50-4-167-000	边撑弹簧	SIDE STAND SPRING 2	rugó	1
13		边撑弹簧II	SIDE STAND SPRING 2	rugó	1
12	50-4-168-000	边撑	SIDE STAND	oldaltámasz	1
13	50-4-169-000	边撑螺栓	SIDE STAND BOLT	csavar	1
14	50-4-170-000	主车架	MAIN FRAME	váz	1

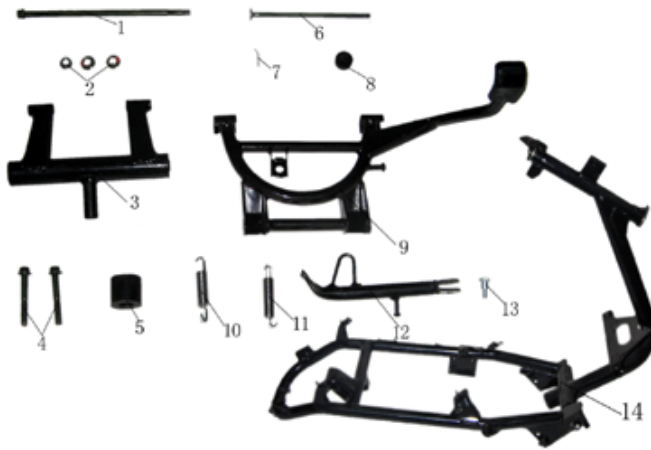

序号	代号	中文名称	英文名称	megnevezés	数量
1	50-4-171-000	油箱安装支架	FUEL TANK SUPPORT	üzzemanyag tank tartó	1
2	50-4-172-000	座垫锁安装支架	CUSHION LOCK SUPPORT	üléstartó	1
3	50-4-173-000	前综合安装支架	FRONT ASSY. SUPPORT		1
4	50-4-174-000	后减震器	REAR ABSORBER	hátsó lengéscsillapító	1
5	50-4-175-000	六角法兰面螺母M6	SIX ANGLE FLANGE NUT M6	csavar	5
6	50-4-176-000	六角法兰面螺栓M6×16	SIX ANGLE FLANGE BOLT M6×16	csavar	2
7	50-4-177-000	六角法兰面螺栓M6×30	SIX ANGLE FLANGE BOLT M6×30	csavar	2
8	50-4-178-000	六角法兰面螺栓M10×70	SIX ANGLE FLANGE BOLT M10×70	csavar	1
9	50-4-179-000	六角法兰面螺栓M8×30	SIX ANGLE FLANGE BOLT M8×30	csavar	1
10	50-4-180-000	全金属六角法兰面锁紧螺母	SIX ANGLE FLANGE NUT M10	anya	1

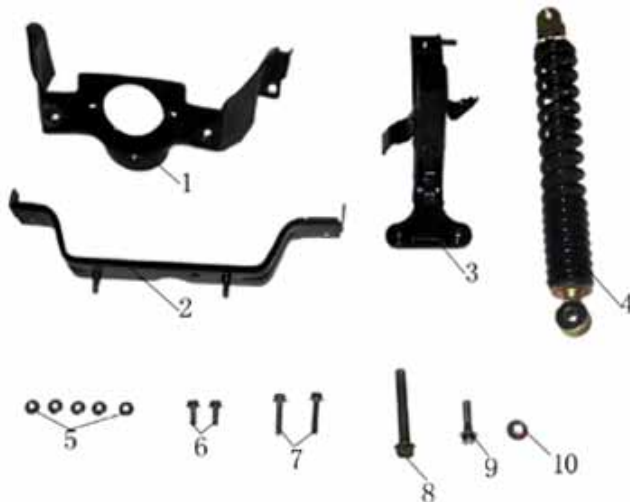

序号	代号	中文名称	英文名称	megnevezés	数量
1	50-4-181-000		FRONT HANDLE ASSY.	kormány	1
2	50-4-182-000		RIGHT HANDLE SWITCH ASSY.	kapcsoló	1
3	50-4-183-000	油门转把	THROTTLE HANDLE	gázkar	1
4	50-4-184-000		LEFT HANDLE SWITCH ASSY.	kapcsoló (bal)	1
5	50-4-185-000	后制动开关	REAR BRAKE SWITCH	fék vezeték	1
6	50-4-186-000	左握把	LEFT HANDLE BAR	markolat (bal)	1
7	50-4-187-000	六角法兰面螺栓M10×50	SIX ANGLE FLANGE BOLT M10×50	csavar	1
8	50-4-188-000	限位隔套	SPACER	alátét	1
9	50-4-189-000	全金属六角法兰面锁紧螺母	LOCK NUT M10	anya	1
10	50-4-190-000	后制动手柄	REAR BRAKE HANDLE	fékkar	1
11	50-4-191-000	手柄螺栓	HANDLE BOLT	csavar	1
12	50-4-192-000	六角螺母M5	SIX ANGLE NUT M5	anya	1
13	50-4-193-000	弹垫5	PUSHER 5	tolóka	1

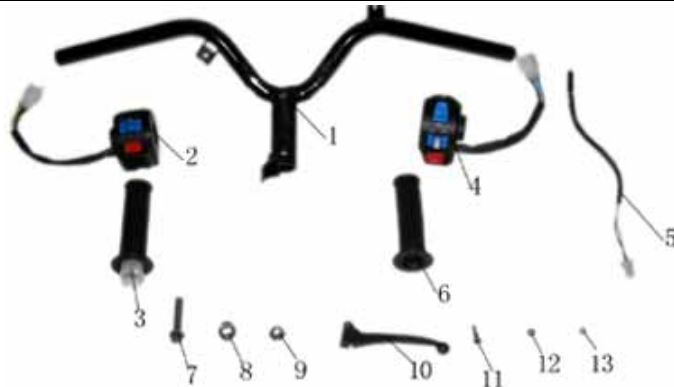

序号	代号	中文名称	英文名称	megnevezés	数量
1	50-4-194-000	闪烁继电器	RELAY,WINKER	index relé	1
2	50-4-195-000	CDI点火器	CDI IGNITION	C. D. I.	1
3	50-4-196-000	起动机继电器	RELAYER, START	indító relé	1
4	50-4-197-000	电喇叭	ELECTRIC HORN	duda	1
5	50-4-198-000	整流器	RECTIFIER	egyenirányító	1
6	50-4-199-000	高压帽			1
7	50-4-200-000	点火线圈	IGNITION COIL	gyújtótekercs	1
8	50-4-201-000	六角法兰面螺母M6	SIX ANGLE FLANGE NUT M6	anya	2
9	50-4-202-000	十字槽小盘头螺钉M6×25	SCREW	csavar	1
10	50-4-203-000	副电缆	SIDE CABLE	vezetékköteg	1
11	50-4-204-000	整流器转接线			
12	50-4-205-000	灯泡12V3W	BULB 12V 3W	égő	3
13	50-4-206-000	过流保护器			1
14	50-4-207-000	保险丝盒	FUSE BOX	biztosíték tartó	1
15	50-4-208-000	电源线	ELECTRICAL SOURCE ,WIRE	poz. Kábel	1
16	50-4-209-000	接地线	GROUND WIRE		1
17	50-4-210-000	主电缆	MAIN CABLE	vezetékköteg	1
18	50-4-211-000	扎带	BELT	gyorskötöző	1
19		保险丝			6



序号	代号	中文名称	英文名称	megnevezés	数量
1	50-4-212-000	传感器压盖	PRESS COVER,SENSOR	érezkelő	1
2	50-4-213-000	燃油传感器总成	FULE SENSOR COMP.	üzemanyag szintjelző	1
3	50-4-214-000	油箱盖组合	COVER ASSY.OIL TANK		1
4	50-4-215-000	油箱焊接组合	OIL TANK ASSY	üzemanyag tank	1
5	50-4-216-000	汽油开关	FULE COCK	üzemanyag csap	1
6	50-4-217-000	弹性卡箍I	CLIP I	klip	4
7	50-4-218-000	油管I	TUBE I	cső	1
8	50-4-219-000	过滤器组合	FILTER ASSY	üzemanyag szűrő	1
9	50-4-220-000	油管II	TUBE II	cső	1
10	50-4-221-000	弹性卡箍II	CLIP II	klip	2
11	50-4-222-000	负压管	VACUUM TUBE	vákuum cső	1
12	50-4-223-000	过滤网组合	STRAINER ASSY	szűrő	1
13	50-4-224-000	过滤网密封圈	SEALER,STRAINER	tömítés	1
14	50-4-225-000	传感器密封圈	SEALER,SENSOR	tömítés	1

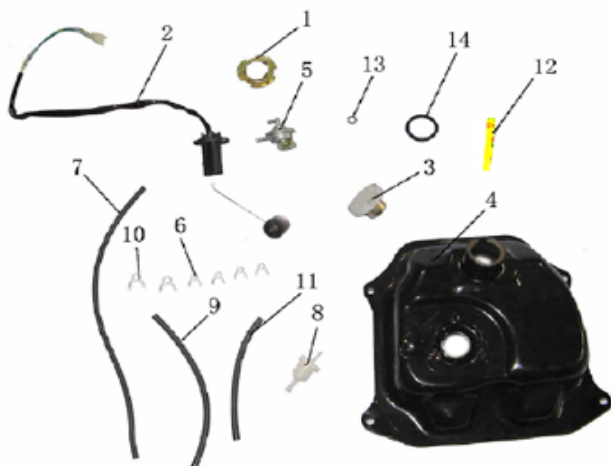

序号	代号	中文名称	英文名称	megnevezés	数量
1	50-4-226-000	空滤器盖	COVER,AIR CLEANER	levegőszűrő ház	1
2	50-4-227-000	卡环I	CLIP	szorító	1
3	50-4-228-000	滤器滤芯片	ELEMENT,AIR CLEANER	levegőszűrő ház	1
4	50-4-229-000	进气管	AIR INLET PIPE	cső	1
5	50-4-230-000	空气滤进气滤网组合	INLET STRAINER ASSY,AIR CLEANER	szűrő	1
6	50-4-231-000	空滤器盒组件	HOUSE,AIR CLEANER	ház	1
7	50-4-232-000	空滤器连接管卡箍I	CLIP I ,AIR CLEANER CONNECTING PIPE	klip	1
8	50-4-233-000	自攻螺钉ST.3×10	TAPPING SCREW	csavar	1
9	50-4-234-000	卡环II	CLIP II	szorító	1
10	50-4-235-000	六角法兰面螺栓 M6×30	SCREW	csavar	2
11	50-4-236-000	自攻螺钉ST4.8×16	SCREW	csavar	6
12	50-4-237-000	通气管	BREATHE PIPE	levegőcső	1
13	50-4-238-000	空滤器连接管卡箍II	CLIP II,AIR CLEANER CONNECTING PIPE	klip	1
14	50-4-239-000	通气管塞	PLUG,BREATHE PIPE	dugó	1
15	50-4-240-000	空气滤进气滤网支架	BRACKET,AIR CLEANER INLET STRAINER	tartó	1



序号	代号 PART	中文名称	英文名称 ENGLISH NAME	megnevezés	数量
1	50-4-241-000	消声器总成	MUFFLER ASSY	kipufogó szett	1
2	50-4-242-000	刨箍	DIG HOOP	tartó	2
3	50-4-243-000	消声器筒体	MUFFLER CANISTER	kipufogó dob	1
4	50-4-244-000	消声器弯管	MUFFLER SYPHON	könyök	1
5	50-4-245-000	密封圈	SEAL	tömítés	1
6	50-4-246-000	盖形螺母	COVER NUT	csavar	2
7	50-4-247-000	橡胶圈	RUBBER RING	gumi tömítés	2
8	50-4-248-000	六角法兰面螺栓M8×25	SIX ANGLE FLANGE BOLT	csavar	3
9	50-4-249-000	密封垫	SEAL	tömítés	1
10	50-4-250-000	消声器连接板	MUFFLER CONNECT BOARD	tartó	1
11	50-4-251-000	六角法兰面螺栓 M8×35	SIX ANGLE FLANGE BOLT	csavar	4
12		二次补气单向阀			1
13	GB/T9074.8	十字小盘头螺钉和平垫组合			2
14		二次空滤器			1



序号	代号 PART	中文名称	英文名称	ENGLISH NAME	megnevezés	数量
1	50-4-252-000	碟刹总成	DISK BRAKE ASSY		fék szett	1
2	50-4-253-000	六角法兰面螺栓M8×30	HEX FLANGE BOLT		csavar	2
3	50-4-254-000	前制动开关	FR BRAKE SWITCH		kapcsoló	1
4	50-4-255-000	十字盘头平垫组合M4×10	CROSS RECESSED BOLT WITH PLAIN WASHER		csavar	1
5	50-4-256-000	前制动油缸盖	COVER,FR BRAKE CYLINDER		borítás	1
6	50-4-257-000	前制动油缸盖油封	OIL SEALER,FR BRAKE CYLINDER COVER		tömítés	1
7	50-4-258-000	油缸支架	BRACKET,CYLINDER		tartó	1
8	50-4-259-000	右手柄	RIGHT GRIP		fékkar	1
9	50-4-260-000	右手柄固定盖	FIXING COVER,RIGHT GRIP		rögzítő	1
10	50-4-261-000	六角法兰面螺栓M6×22	HEX FLANGE BOLT		csavar	2
11	50-4-262-000	十字沉头螺栓M4×9	CROSS RECESSED BOLT		csavar	2
12	50-4-263-000	手柄螺栓	BOLT ,GRIP		csavar (fékkar)	1
13	50-4-264-000	全金属六角法兰面锁紧螺母M6	NUT,LOCK		anya	1
14	50-4-265-000	前制动油管	TUBE,FR BRAKE		cső	1
15	50-4-266-000	油螺栓	OIL BOLT		olaj csavar	2
16	50-4-267-000	油封垫圈	SEALER		tömítés	4
17	50-4-268-000	复位弹簧	REPOSITION SPRING		visszahúzó rugó	2
18	50-4-269-000	前制动刹车片	FRICITION PLATE,FR BRAKE		fékbetét	2
19	50-4-270-000	副油缸托板	SPLINT,SUB-CYLINDER			1
20	50-4-271-000	油缸柱塞	PISTON,BRAKE CYLINDER		dugattyú	1
21	50-4-272-000	螺栓销	BOLT-PIN		csavar	1
22	50-4-273-000	橡胶套I	BUSH I		persely	1
23	50-4-274-000	橡胶套II	BUSH II		persely	1
24	50-4-275-000	前制动副油缸	SUB-CYLINDER,FR BRAKE		féknyereg	1
25		ABS	ABS		abs	1
26		转接头				1

